

Installation Trappe TPI

Version 3.0



Edition Avril 2011

Sommaire

<i>Réservation de la trappe dans le mur</i>	3
<i>Version TPI 4000</i>	3
<i>Version TPI 3000</i>	3
<i>Version TPI 145</i>	3
<i>Version TPI 2800</i>	3
<i>Montage de la trappe</i>	4
<i>Version centralisée</i>	4
<i>Version non centralisée</i>	7
<i>Version motorisée</i>	9

Réservation de la trappe dans le mur

Version TPI 4000

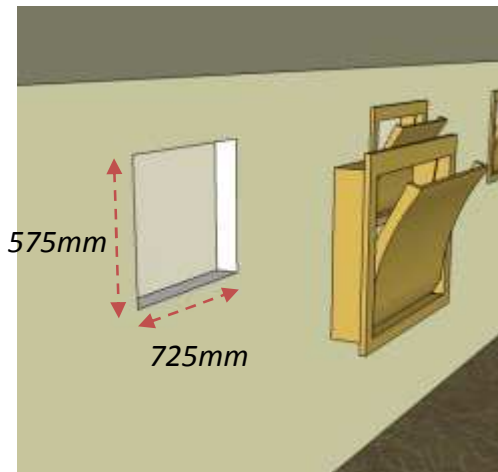

Version TPI 145

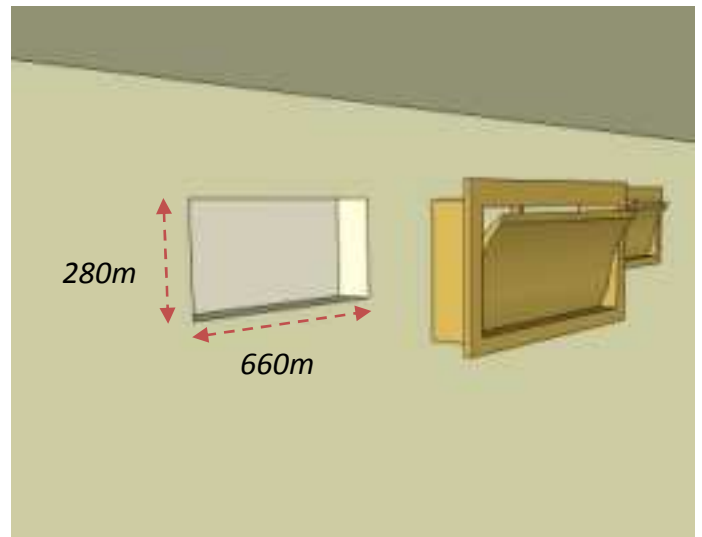

Version TPI 3000

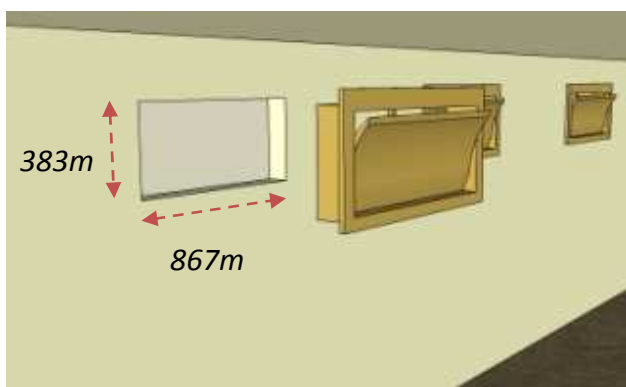

Version TPI 2800

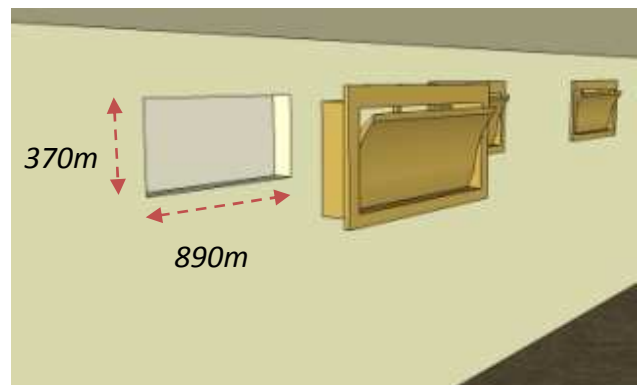

Pour assurer l'étanchéité, utilisez du silicone ou équivalent mais surtout pas de mousse expansive. Ceci risquerait de déformer la trappe. Les dimensions indiquées prévoient un espace suffisant (5mm de chaque côté) pour la dilatation de la trappe. Cet espace doit être conservé impérativement

Montage de la trappe

Version centralisée

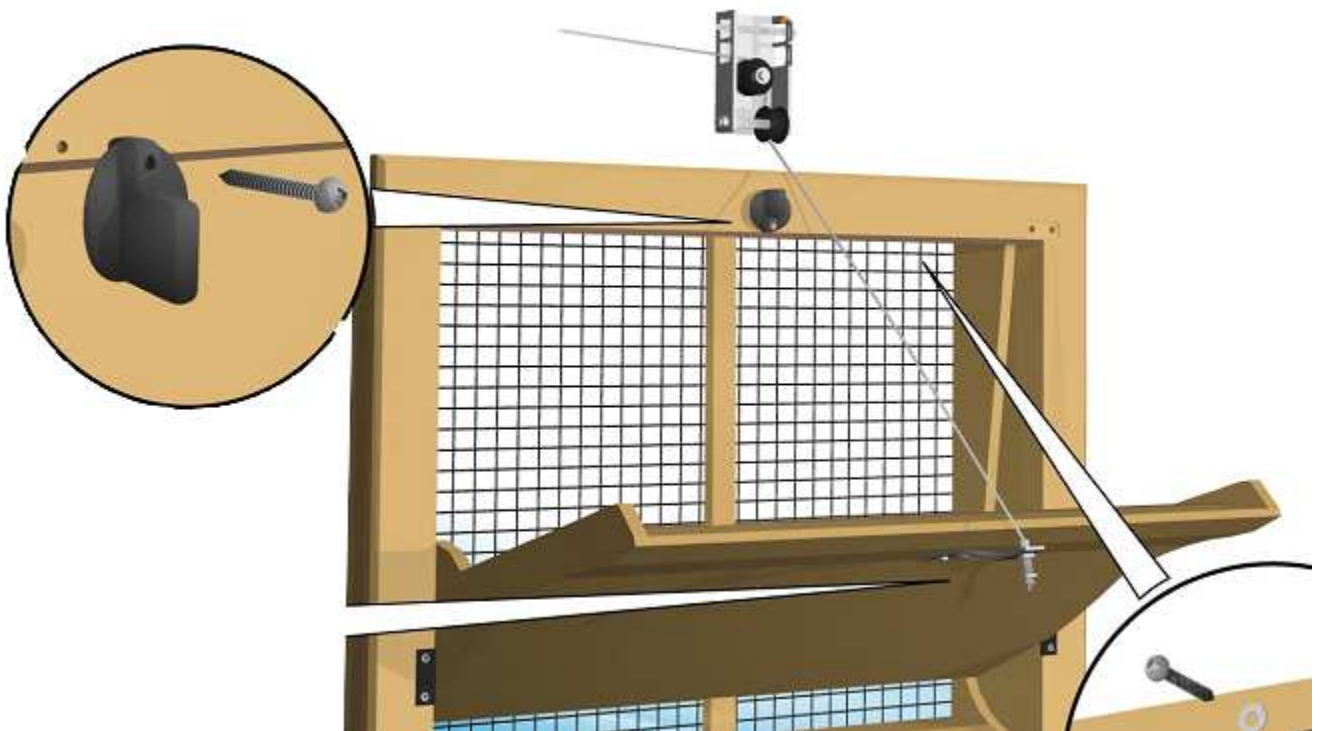

Etape 1

Fixez la patte de support sur l'ouvrant de la trappe. L'emplacement de la patte est déjà prévu.



Etape 2

Fixez le kit central sur la trappe à l'aide des 2 vis, sans oublier de positionner le passe-fil. Il faut que la poulie du bas soit centrée par rapport à la patte de l'ouvrant.

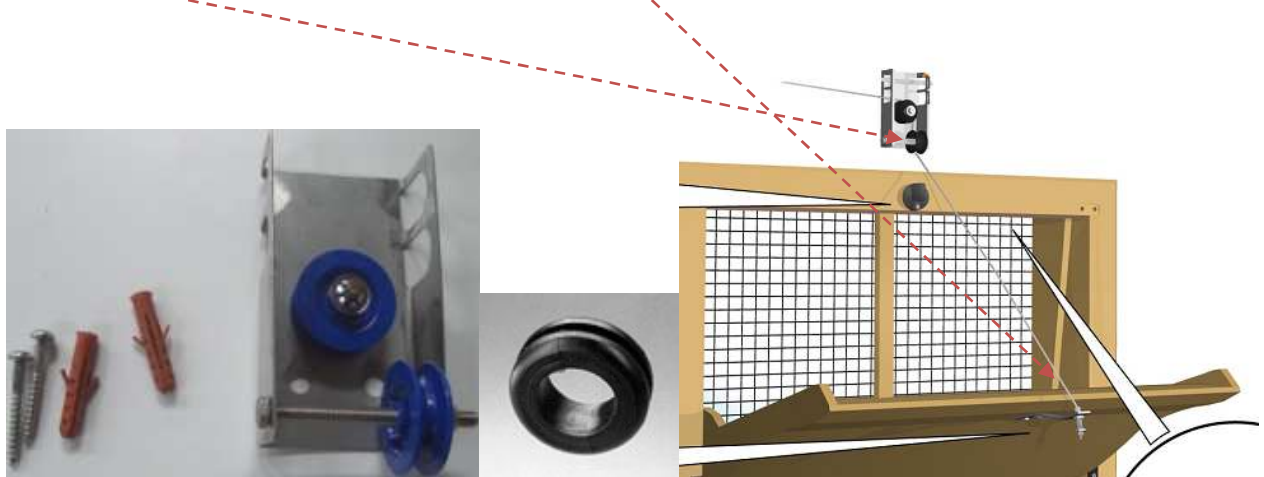

Etape 3

Fixez le kit de fermeture manuel

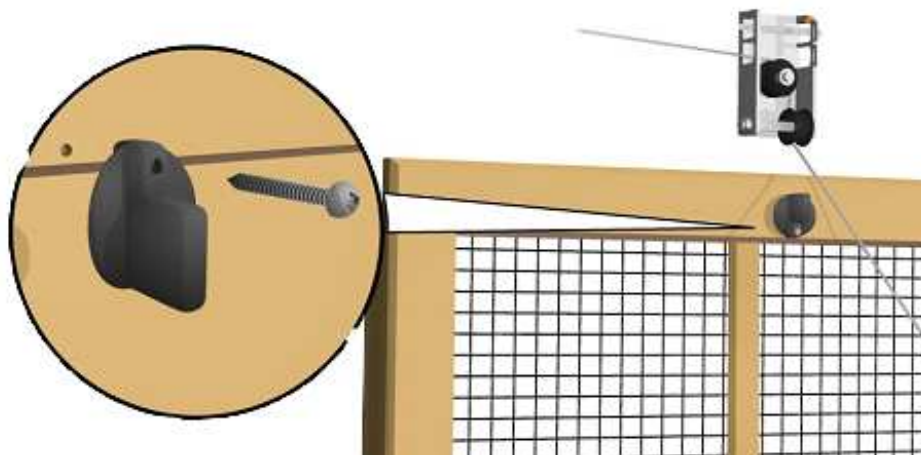

Etape 4

Fixez votre serre câble sur votre tige ou votre câble.



Les tiges inox sont fournies avec des supports noirs (2 demi-coques). Attention à l'endroit où vous les fixer, les entretoises et les serres câbles ne doivent pas être gênés par ce support.



- Cas 1 : Si vous avez un câble inox, ou une tige sans raccord, alors passez-le dans le kit central via les trous prévus à cet effet.



- Cas 2 : Si vous avez une tige avec raccord, alors passez la tige derrière le kit central, afin de ne pas avoir de problème lors du passage du raccord dans le kit central (frottement/bruit ...)



Vérifiez bien que l'écrou plastique blanc, situé sur la patte, ne touche pas la poulie du bas.



Etape 1

Fixez les poulies de renvoi (une sur la version 145 VFG et 2 sur la version 3000/4000 VFG). Les 2 trous de fixation sont déjà prévus dans chaque angle.



Etape 2

Fixez le kit de fermeture manuel



Etape 3

Fixez votre serre câble sur votre tige ou votre câble.

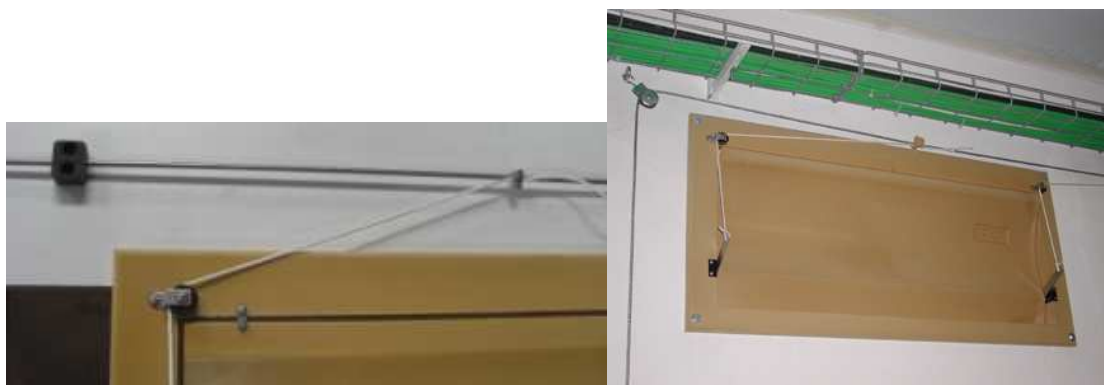

Câblage

	<u>Câble Trappe</u>	<u>Câble Alimentation</u>
24V	Rouge	Marron
Commun	Bleu	Blanc
		<u>Câble 0/10V</u>
Signal	Jaune	Jaune
Commun	Vert	Vert



Les 2 communs sont à câbler séparément. Il faut utiliser 4 câbles.

SODALEC DISTRIBUTION
ZI Sud Est – 15 rue des Veyettes
CS 76326
35063 RENNES Cedex
Téléphone : 02 99 85 28 28
Télécopie : 02 99 85 28 29
<http://www.sodis-france.fr>